

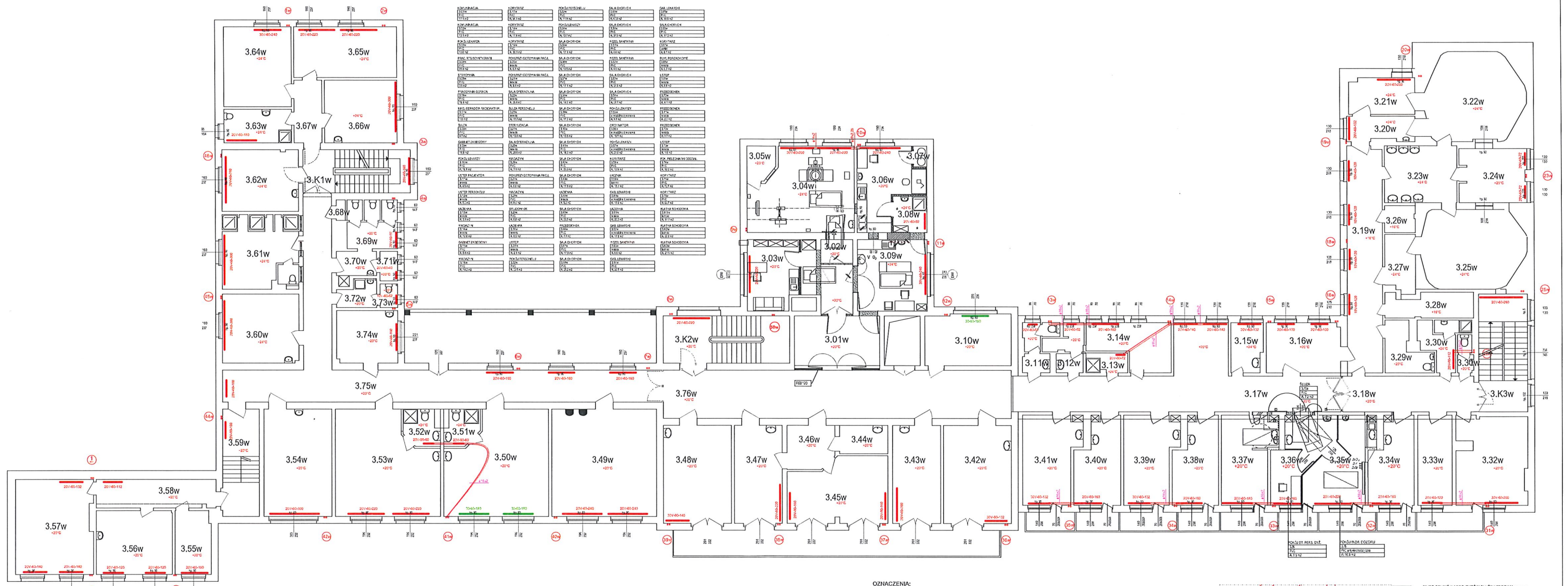

RZUT ISTNIEJĄCEJ INSTALACJI CO



SYMBOL	OPIS	SYMBOL	OPIS	SYMBOL	OPIS	SYMBOL	OPIS
...

OZNACZENIA:
— 20V-60-180 INSTALACJA C.O. projektowana
— 30V-60-105 INSTALACJA C.O. istniejąca do wykorzystania



BURELLO STUDIÓW I PROJEKTÓW SŁUŻBY ZDROWIA sp. z o.o.
 74-200 SZCZECIN, ul. Żołnierska 16, 14-100 00 00 00
 e-mail: biuro@sluzba-zdrowia.pl

FAKTA S.C. - PROJEKTOWANIE BUDYNKÓW
 ul. Żołnierska 16, 74-200 SZCZECIN
 e-mail: biuro@fakta.pl

INŻYNIER DYPLOMOWANY
 I TERMOINŻYNIER DYPLOMOWANY
 SŁUŻBY ZDROWIA
 BUDYNEK GŁÓWNY (CZĘŚĆ WSCHODNIA)
 PROJEKT WYKONAWCZY - INSTALACJE C.O.I.C.T.

Rzut 2 piętra (fragment) - CZĘŚĆ WSCHODNIA 18.W4

INSTALACJE SANITARNE
 DATA: 2024.04.18
 AUTOR: [imię]

ROZUMIĘCIE CO. I

51/4

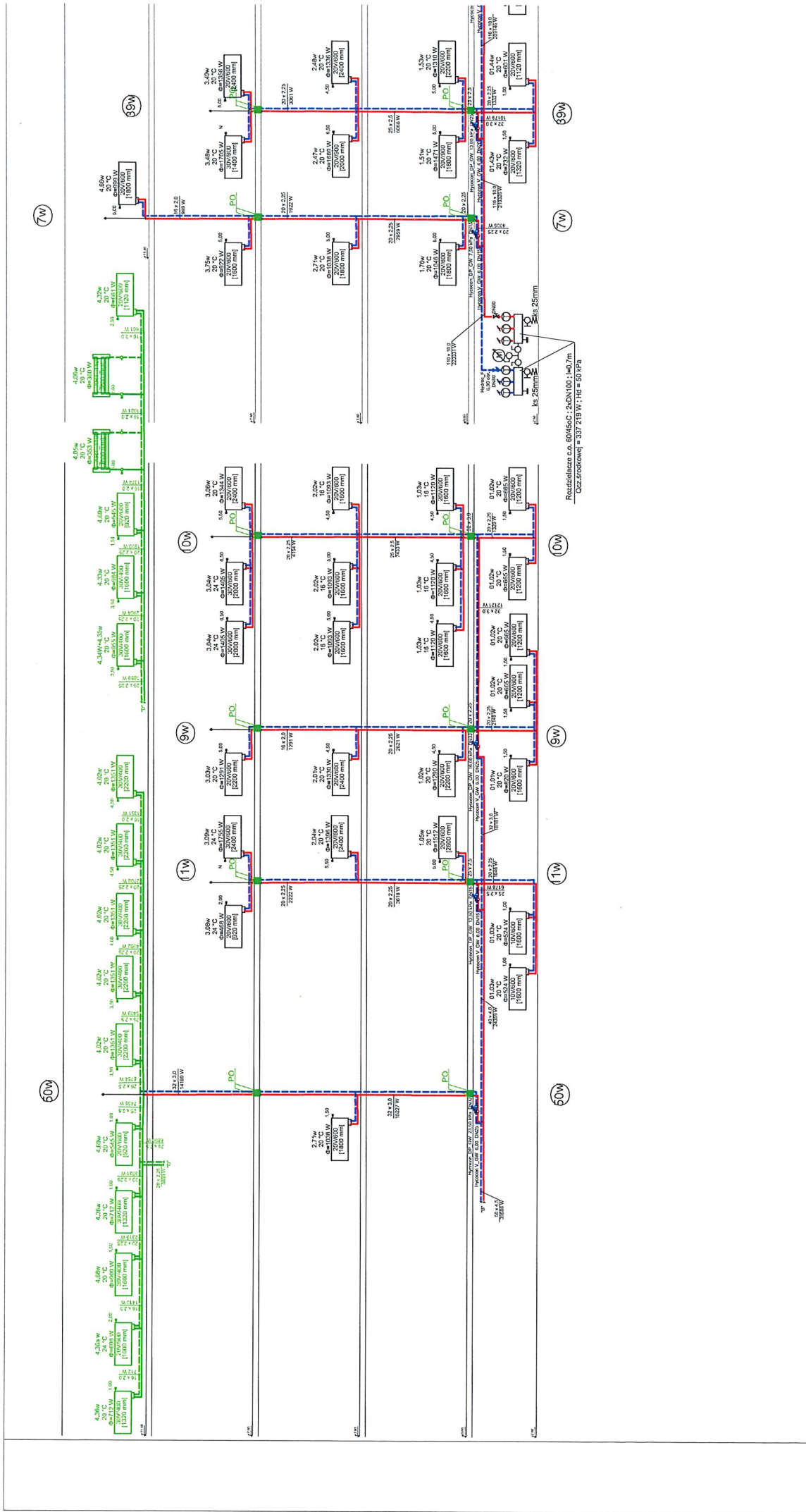

ROZWI NIĘCIE C.O.I

S 24

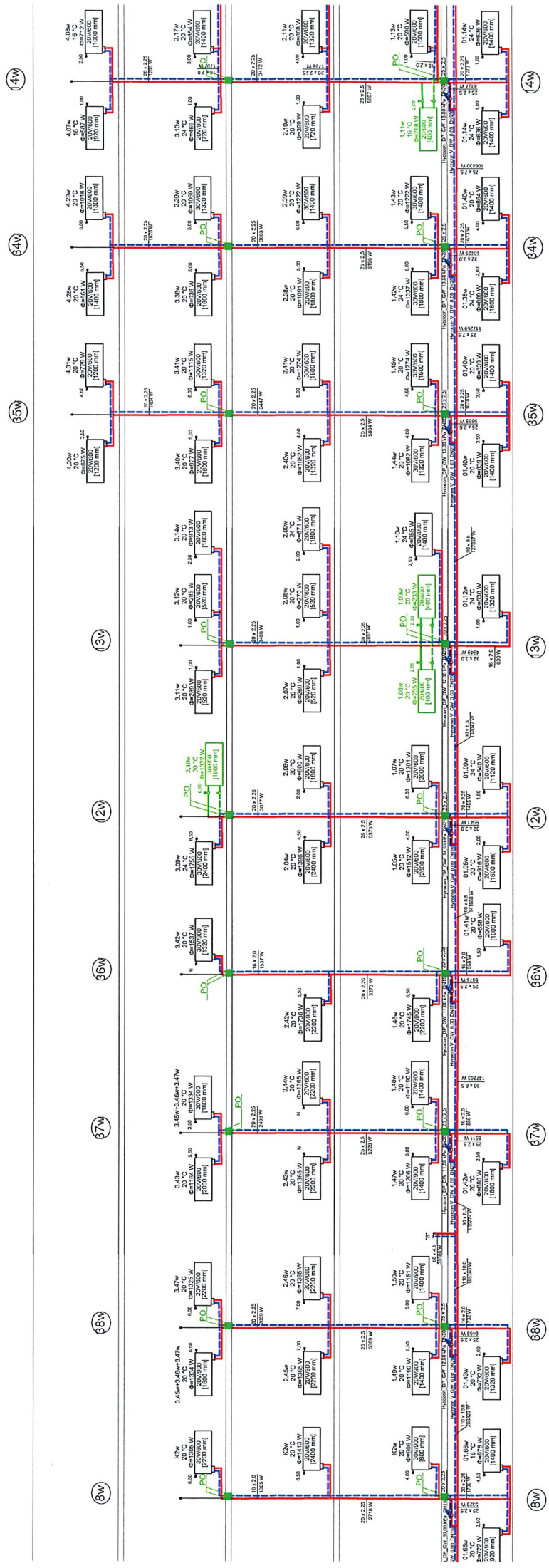

ROZWNIECZENIE C.O. I

S 3/4

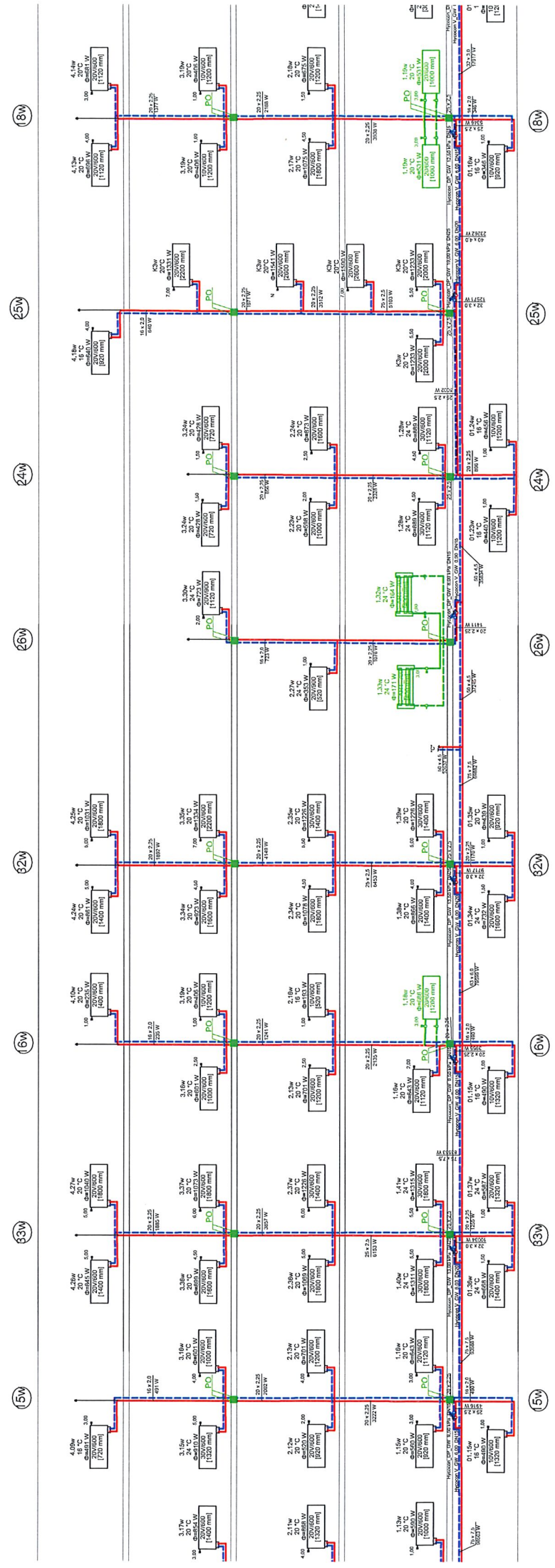

ROZWINIĘCIE C.O. I

S 4/4

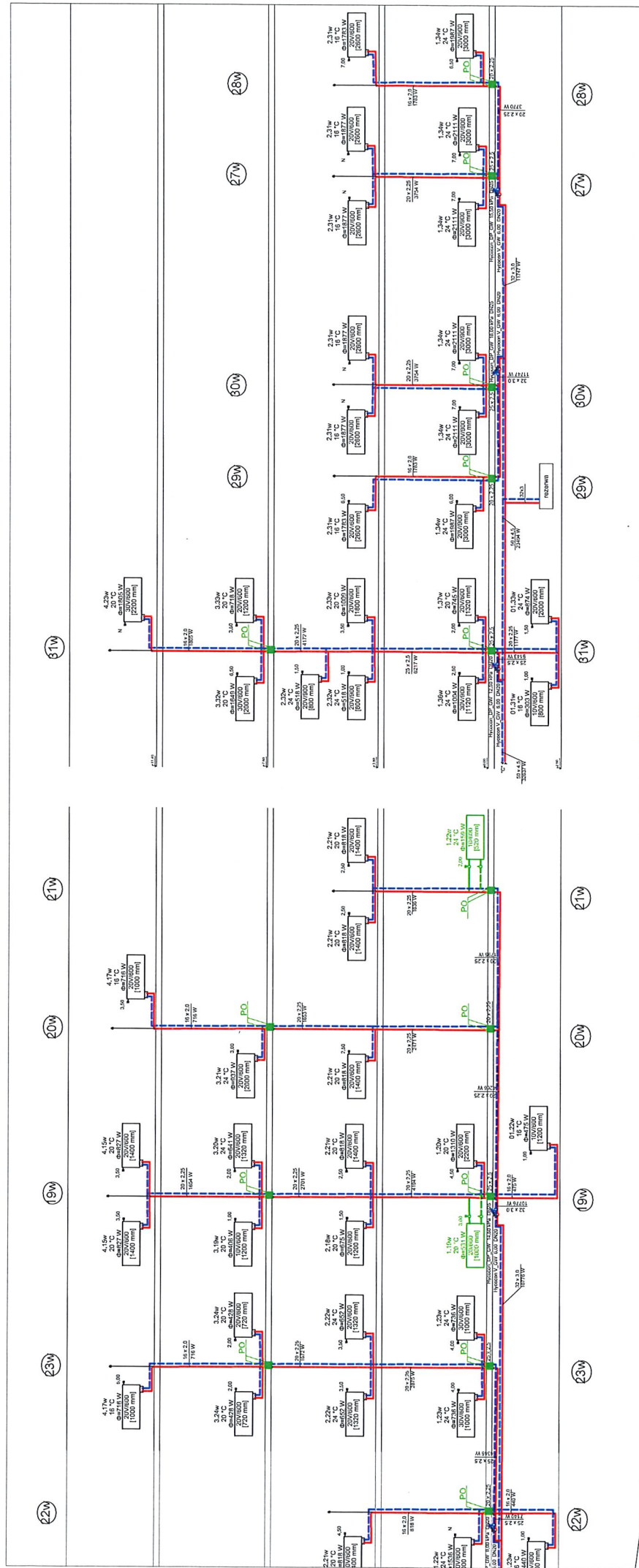

BUDYNEK GŁÓWNY CZĘŚĆ WSCHODNIA

Rozwinięcie instalacji c.o. - CZĘŚĆ WSCHODNIA (prawa)

INSTRALCJE SANITARNE

Projektant: mgr inż. STRYBNAWAŁEK DOROTA
 Opracował: LECH KLEBER
 Data: 14.01.2024 r.

Wzrost: 12. S. 2009
 Data: 14.01.2024
 Skala: 1:100
 Nazwa: 21-W7

BIURO STUDIÓW I PROJEKTÓW SŁUŻBY ZDROWIA Sp. z o.o.
 71-402 SZCZECIN, ul. Kapitańska 3a, tel. (91) 43 43 066, fax (91) 43 46 610
 e-mail: biuro@szs.pl

FASADA Sp. C. Włodzimierz Bortnicki Hanna Bortnicka
 ul. Młocznikowa 26, Jullia 091 422 87 57
 e-mail: fasada@fasoda.com.pl

MODERNIZACJA SYSTEMU Ciepłota-Energetycznego
 I TERMO-MODERNIZACJA BUDYNKÓW SZPITALA
 ul. Sokołowska 14, 76-801 Szczecin - Złotowo

BUDYNEK GŁÓWNY (część wschodnia)
 PROJEKT WYKONAWCZY - INSTALACJE C.O.

OZNACZENIA:

- PO PRZEJŚCIE OGNIOCHRONNE RURY PRZEZ PRZEGRÓDĘ STREFY POŻAROWEJ
- ISTNIEJĄCA INSTALACJA C.O. DO WYKORZYSTANIA
- PROJEKTOWANA INSTALACJA C.O.

100/600 (1200 mm)
 100/600 (1200 mm)

ROZWIĄNIĘCIE C.O. II

S 1/3

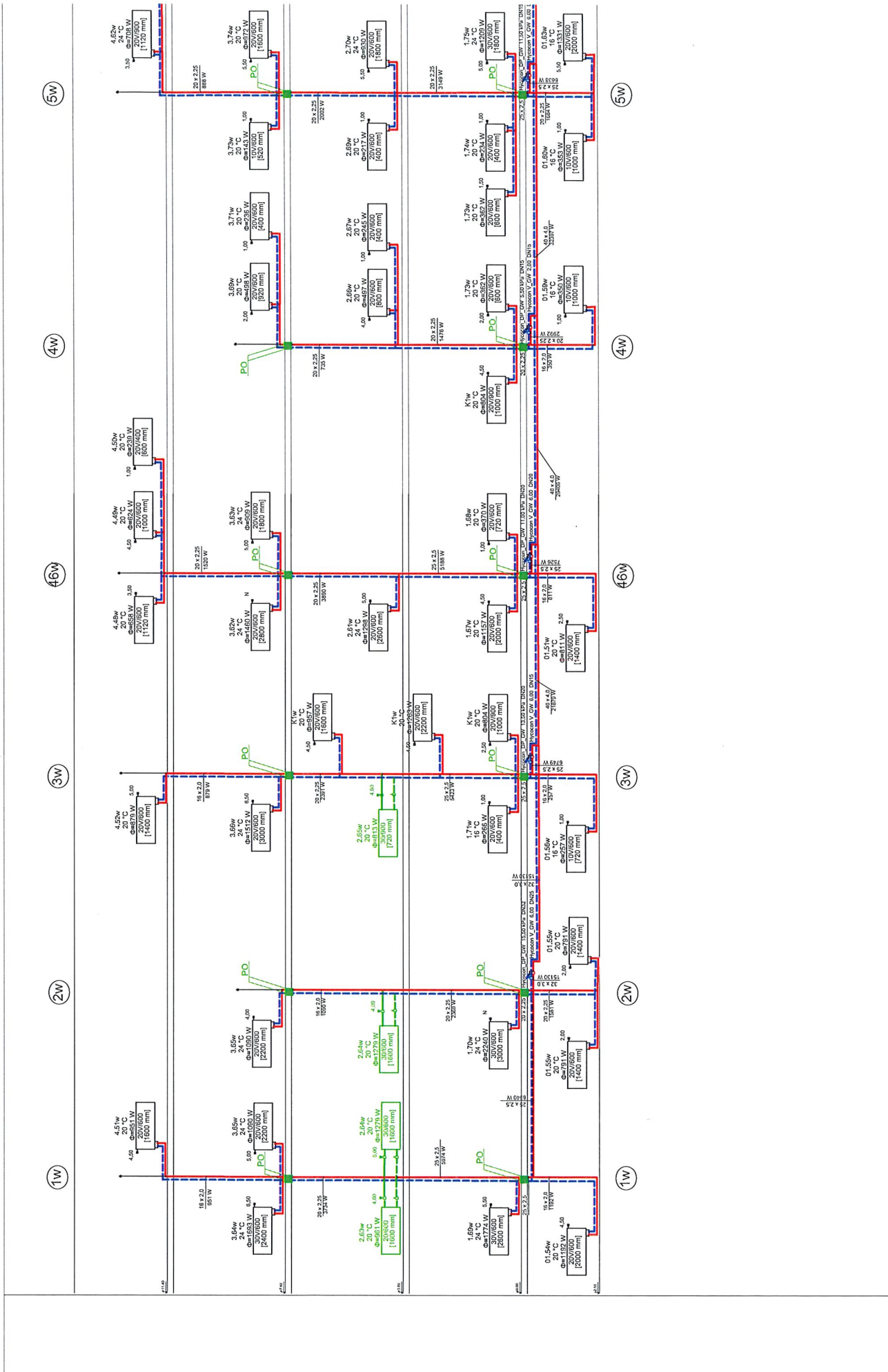



OZNACZENIA :

- PO PRZEJŚCIE OGNIOCHRONNE RURY PR
- ISTNIEJĄCA INSTALACJA C.O. DO WYK
- PROJEKTOWANA INSTALACJA C.O.

ROZWINIĘCIE C.O. II

S 3/3

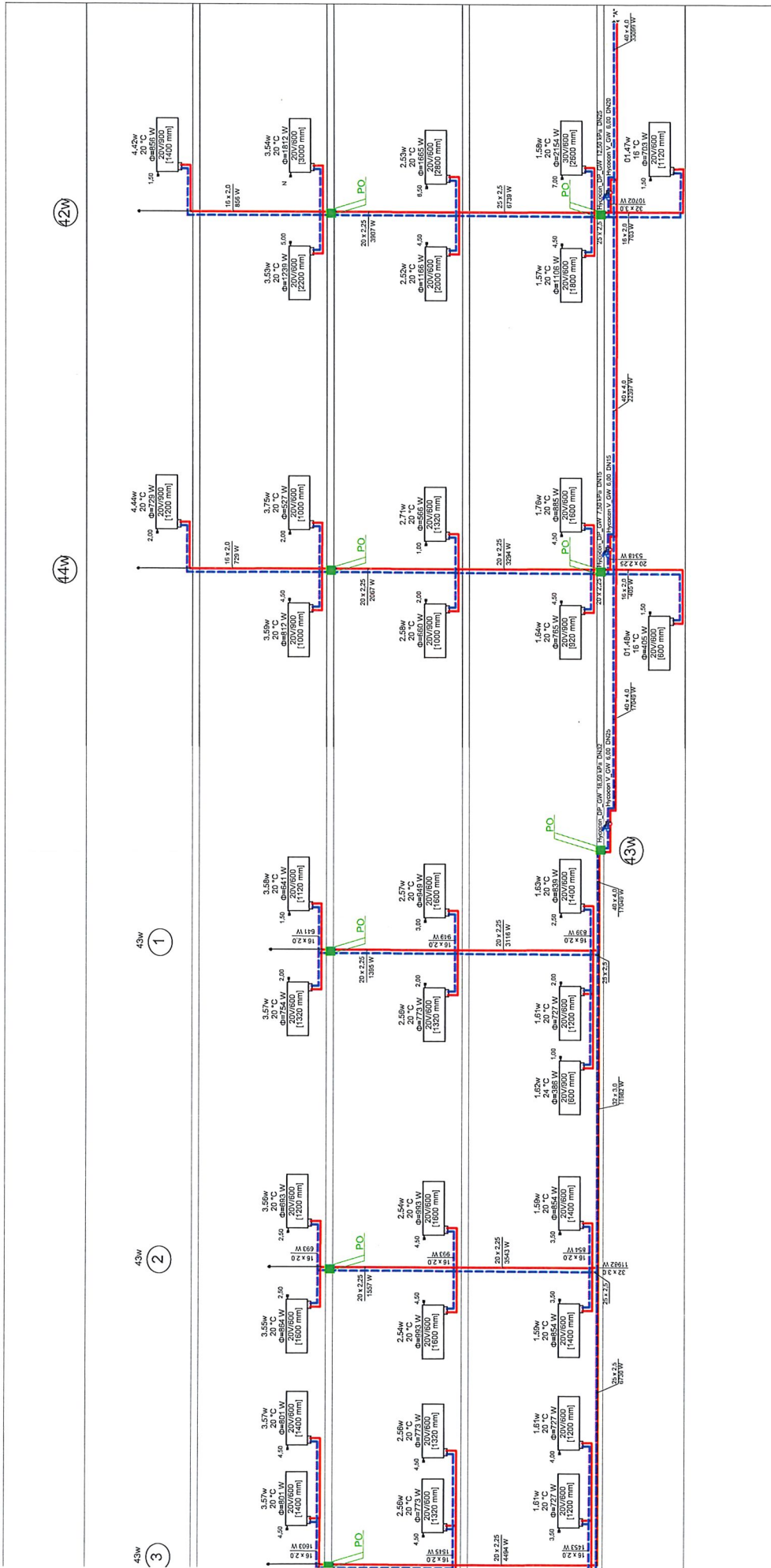

**BUDYNEK GŁÓWNY
CZĘŚĆ WSCHODNIA**

20 - W6

BIURO STUDIÓW I PROJEKTÓW SŁUŻBY ZDROWIA sp. z o.o.
71-602 SZCZECIN, ul. Kapitańska 3a, tel. (91) 43 43 086, fax (91) 43 46 610
e-mail: biuro.szczecin@msz.zdr.pl

FASADA Sp. C.
Włodzimirz Bomiński Hanna Bomińska
71-520 Szczecin, ul. Niemcewicza 26, tel/fax (91) 422 87 87
e-mail: fasada@spol.com.pl

TERMIN
12 - Sz. 2009

ADRES
ul. Sokolowskiego 11, 71-661 Szczecin - Żurawie

OBIEKT
BUDYNEK GŁÓWNY (część wschodnia)

BRANŻA
PROJEKT WYKONAWCZY - INSTALACJE C.O.

SKALA
1:100

WYKONAWCA
INSTALACJE SANITARNE
mgr inż. KRZYSZTOF KLEPACZ
mgr inż. LECH HILBER

PROJEKTOWAŁ
mgr inż. KRZYSZTOF KLEPACZ
mgr inż. LECH HILBER

OPRACOWAŁ
mgr inż. KRZYSZTOF KLEPACZ
mgr inż. LECH HILBER

ZEZ PRZEGRODĘ STREFY POŻAROWEJ
ORZYSTANIA